

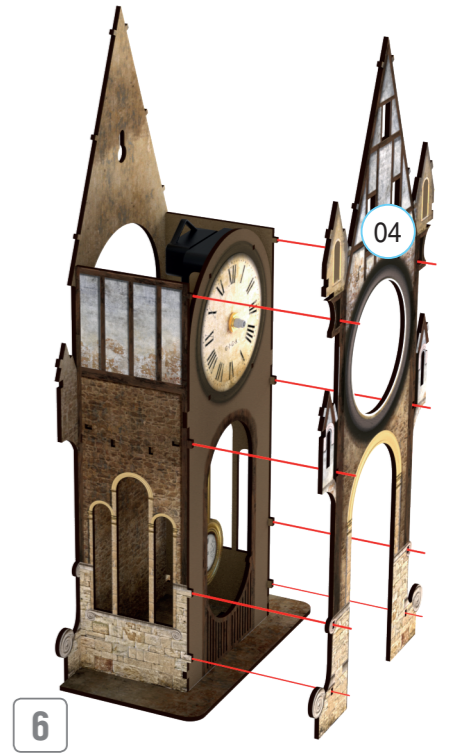

ИНСТРУКЦИЯ ПО СБОРКЕ

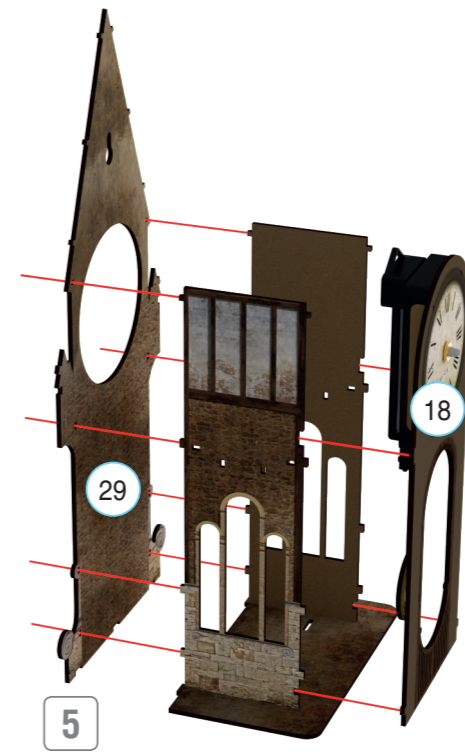
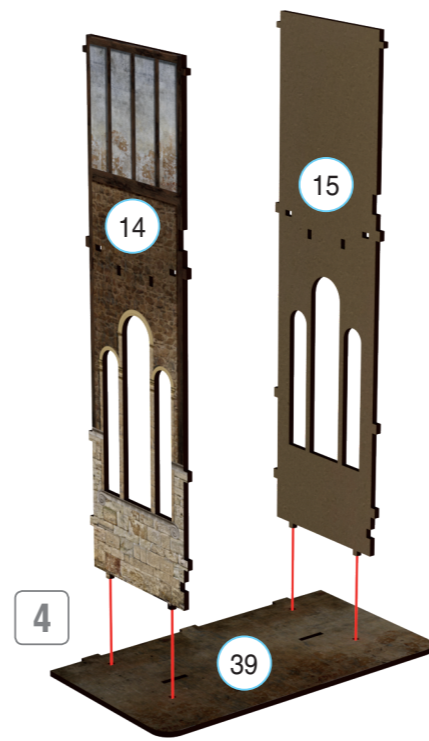
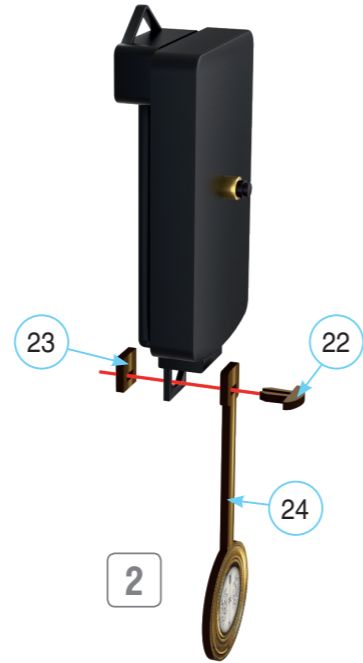
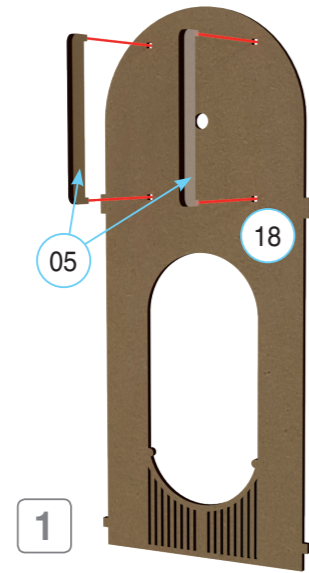

МЕХАНИЗМ МАЯТНИКА

Извлеките часовой механизм из механизма маятника и переверните его на 180°

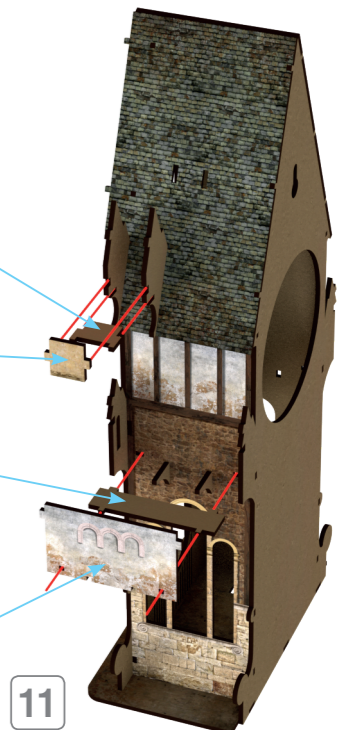
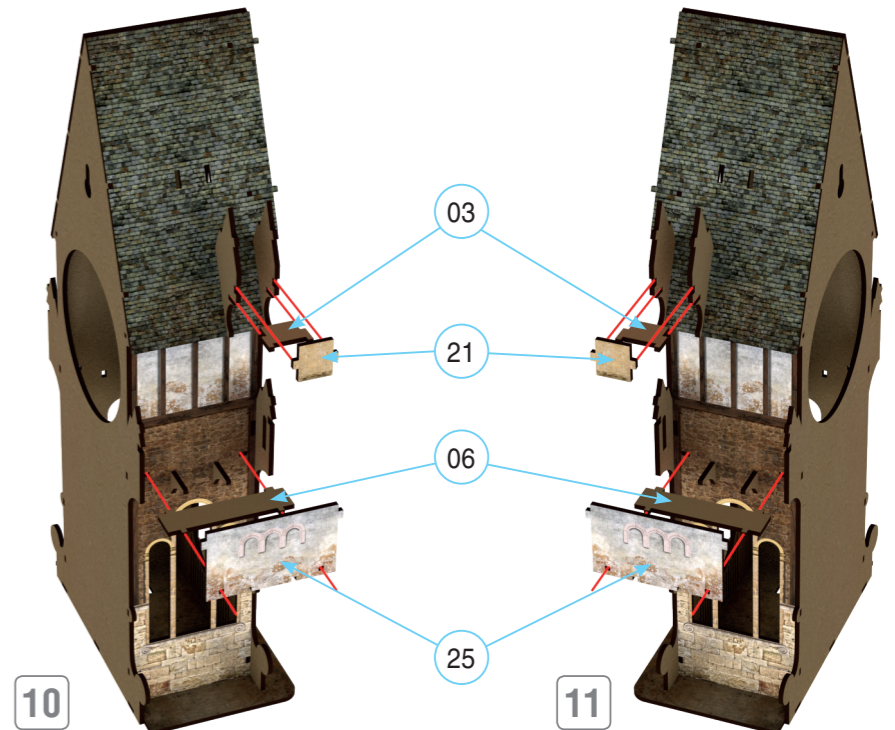
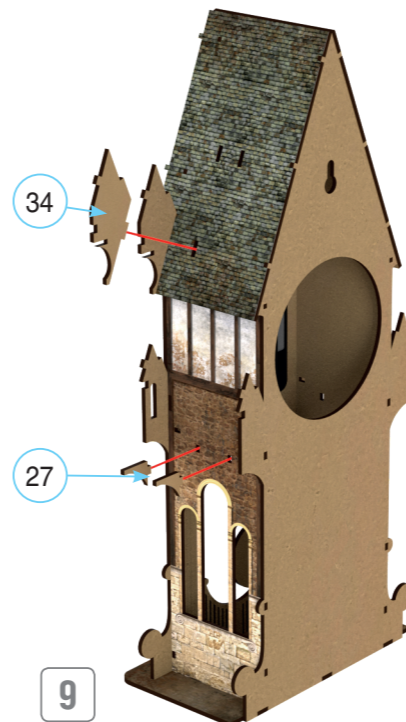
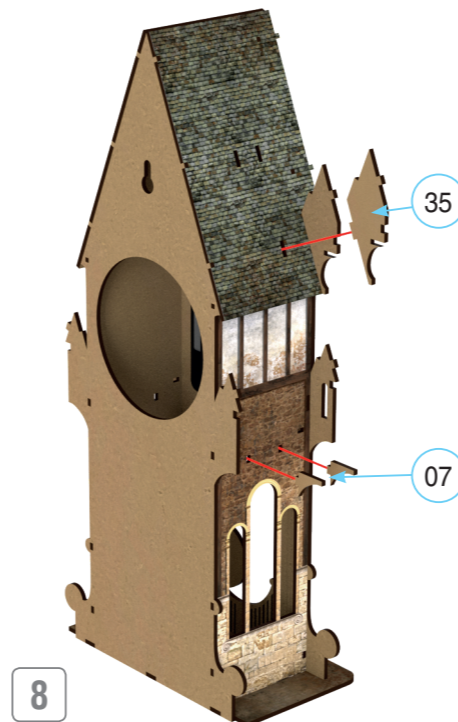
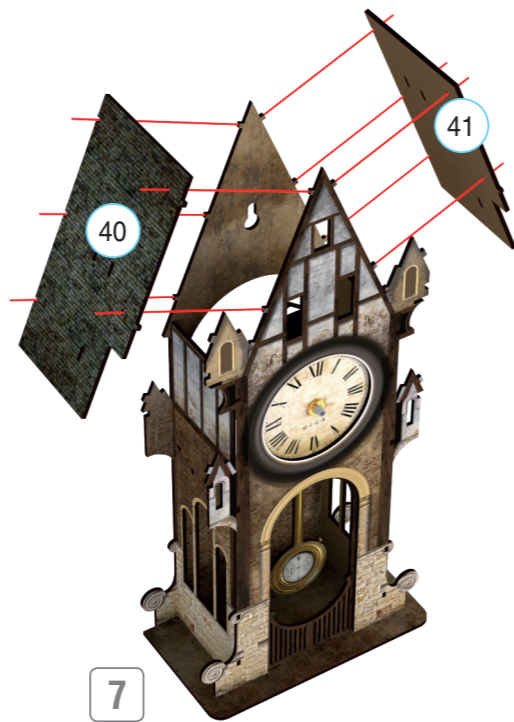
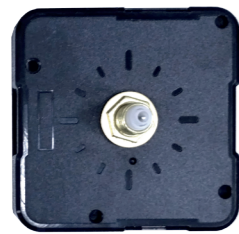
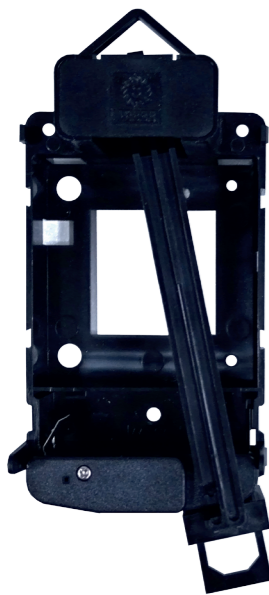

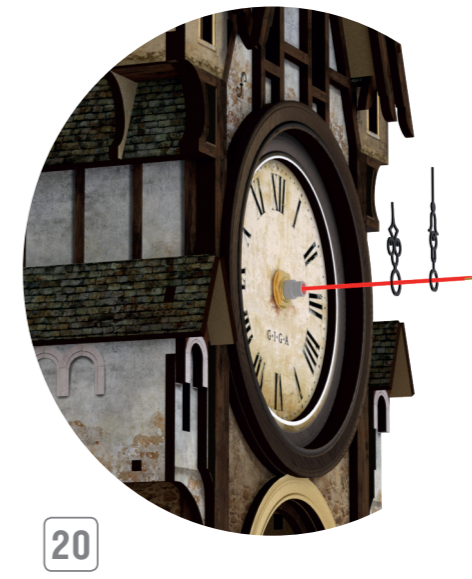
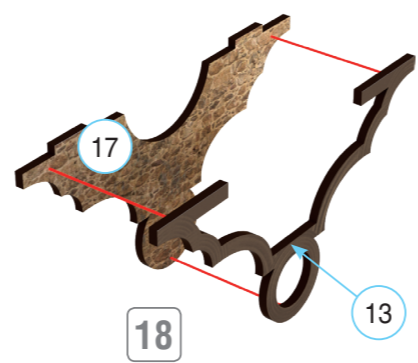
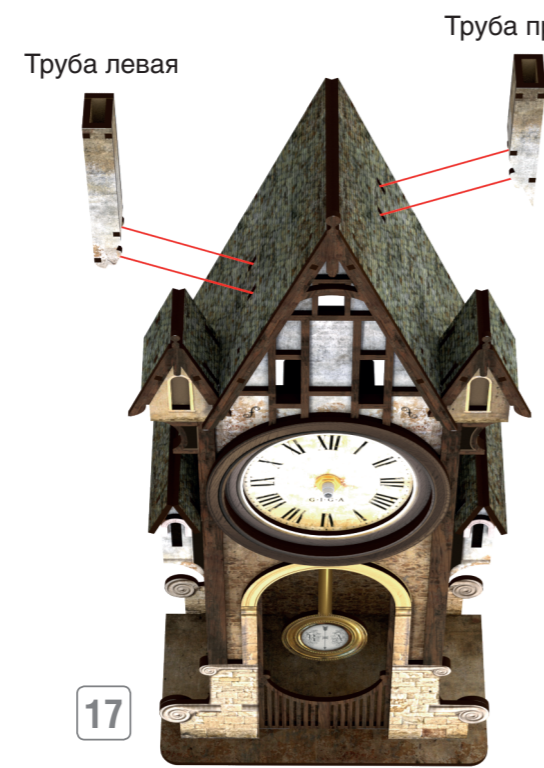
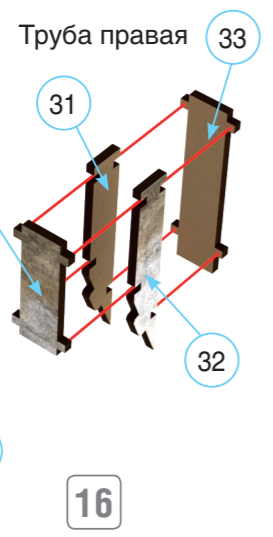
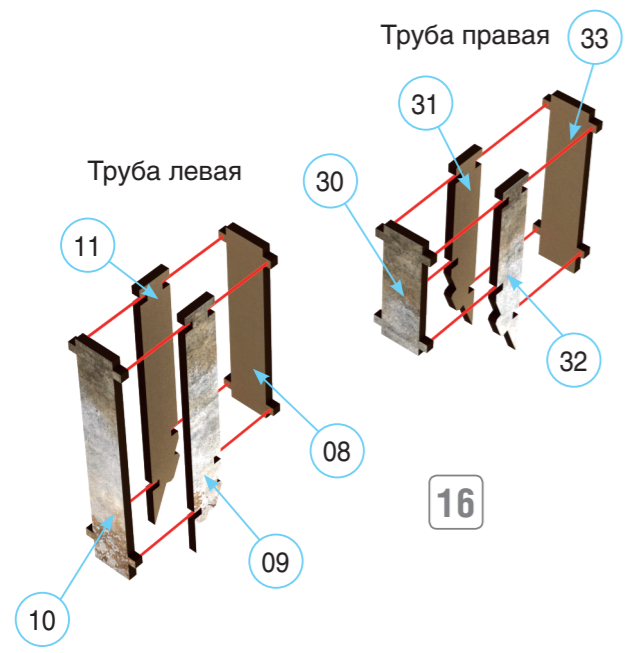
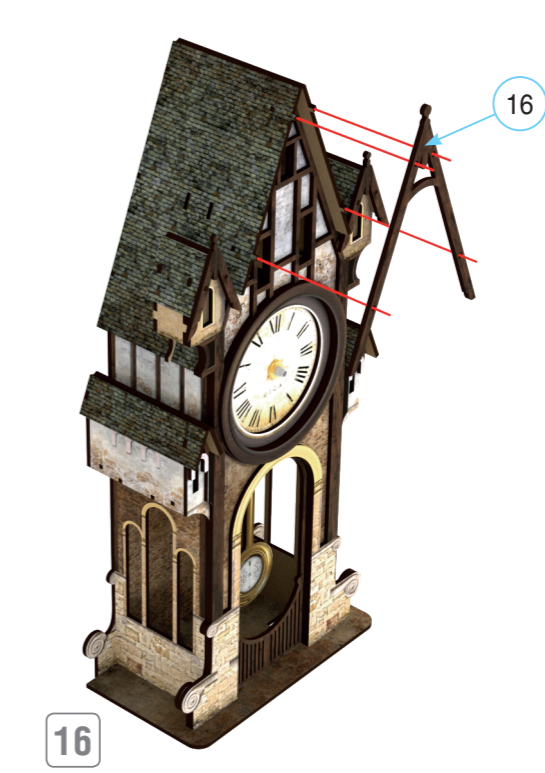
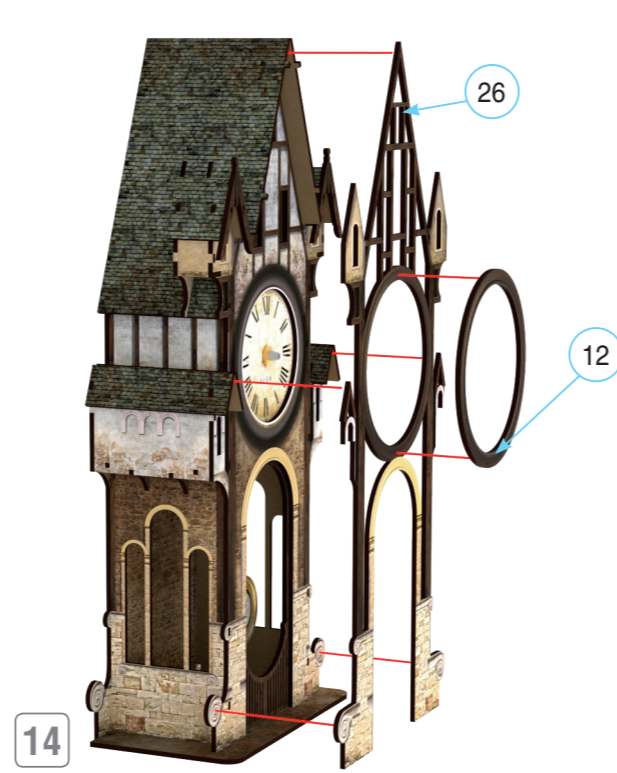
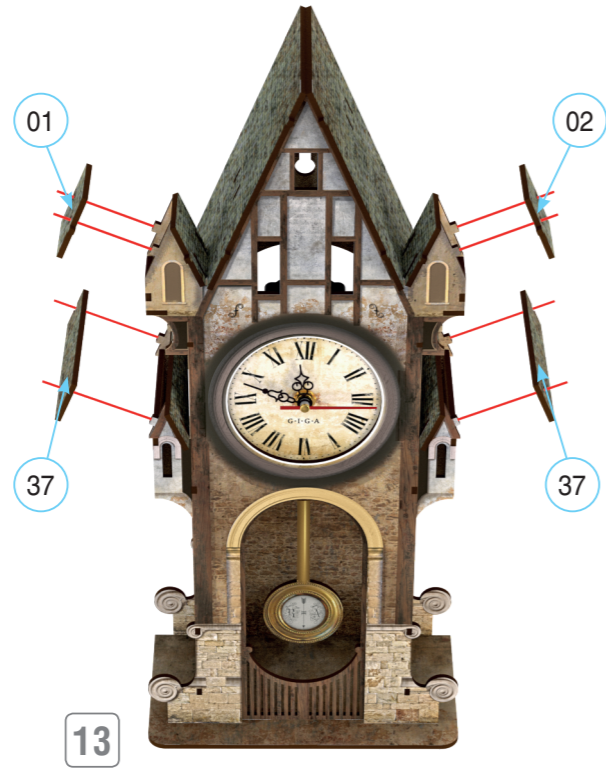
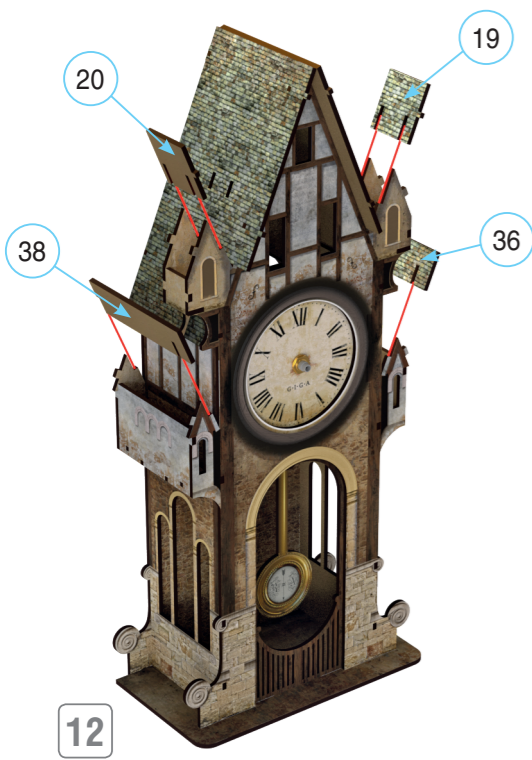

ВНИМАНИЕ: ПЕРЕД НАЧАЛОМ СБОРКИ УДАЛИТЕ ОСТАВШИЙСЯ В ПАЗАХ ОБЛОЙ!



ВНИМАНИЕ: БОЙТСЯ ВОДЫ!



ВНИМАНИЕ: БЕРЕЧЬ ОТ ОГНЯ!



КОЛИЧЕСТВО ДЕТАЛЕЙ 48 ШТ.

Производитель оставляет за собой право изменять конструкцию, технические характеристики, функции, внешний вид и комплектацию товара без предварительного уведомления. Вся представленная в руководстве информация, касающаяся комплектаций, технических характеристик, функций, цветовых сочетаний, носит информационный характер и ни при каких условиях не является публичной офертой.

СДЕЛАНО В РОССИИ
www.gi-ga.ru