

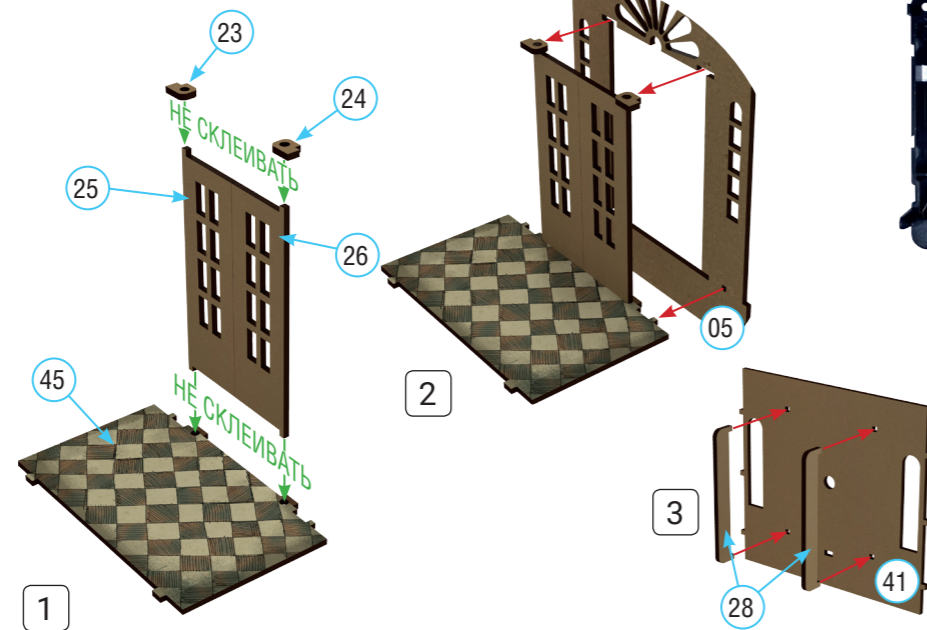

ИНСТРУКЦИЯ ПО СБОРКЕ #1

Красные стрелки – детали склеиваются
Зеленые стрелки – детали не склеиваются



МЕХАНИЗМ МАЯТНИКА



Извлеките часовой механизм из механизма маятника и переверните его на 180°



Прикрепите маятник к ножке механизма и зафиксируйте его

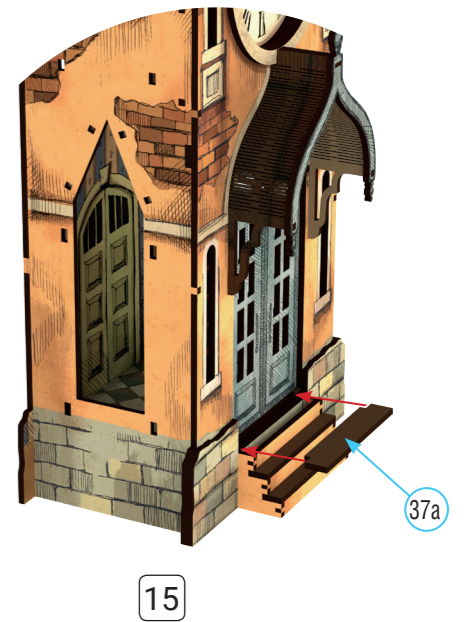
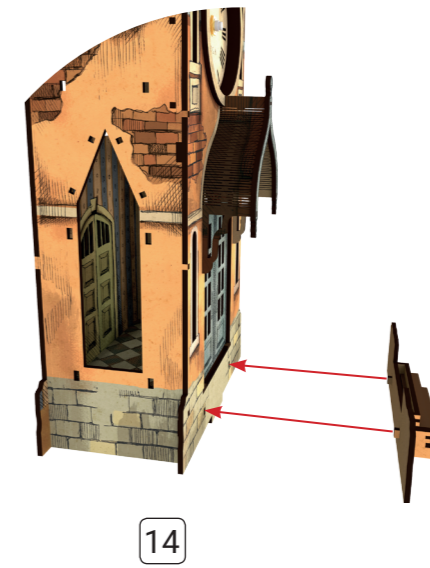
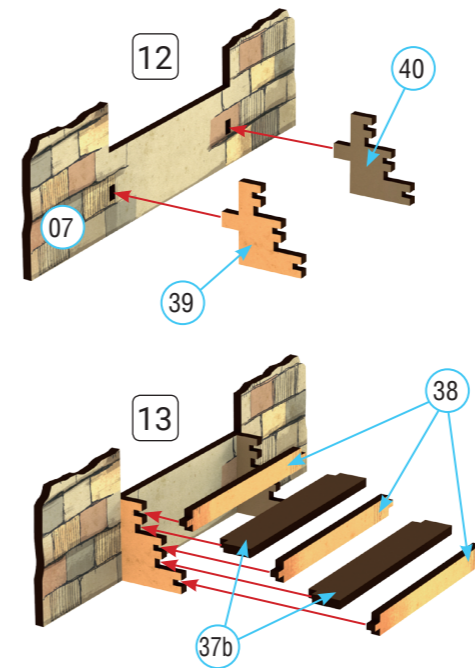
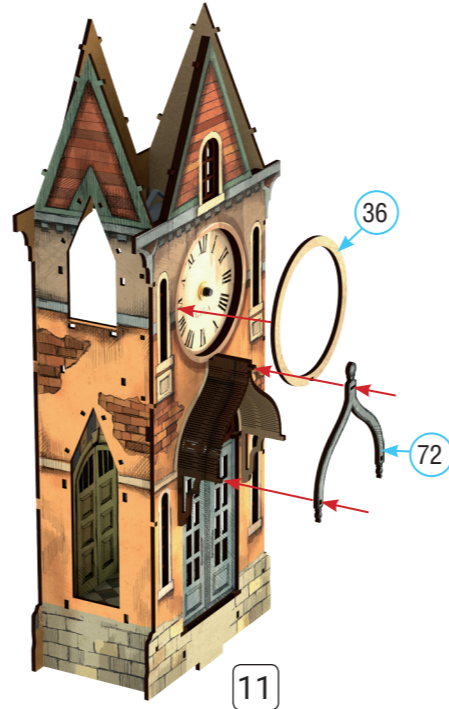
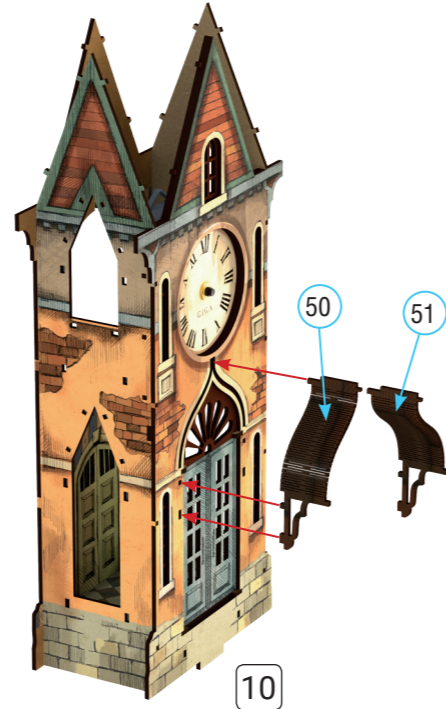
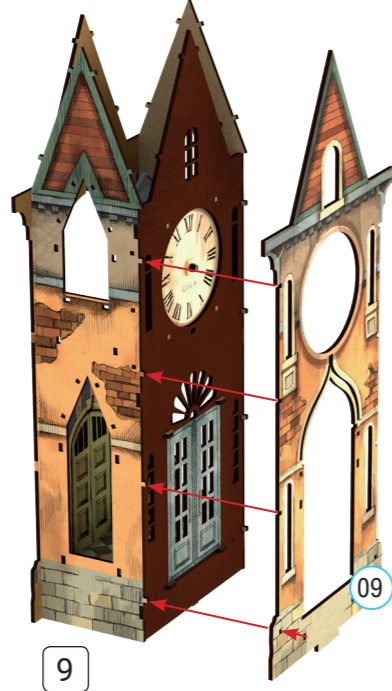
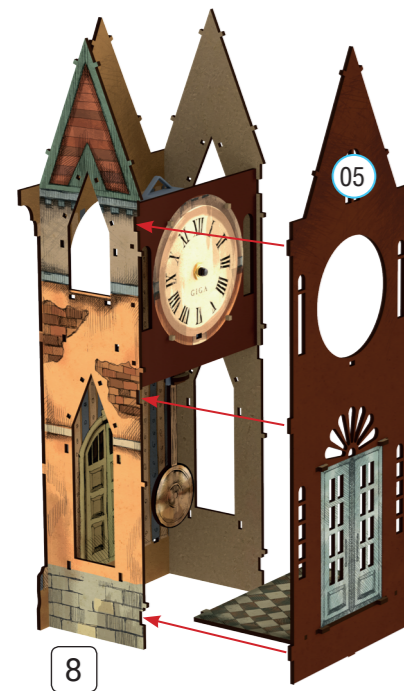
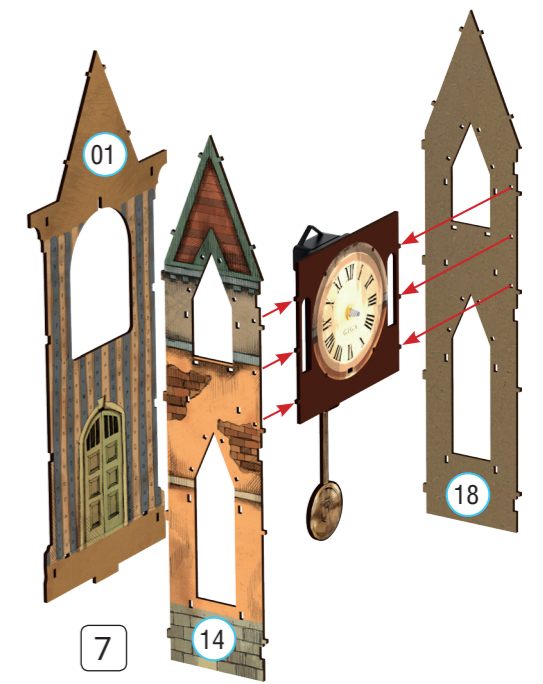
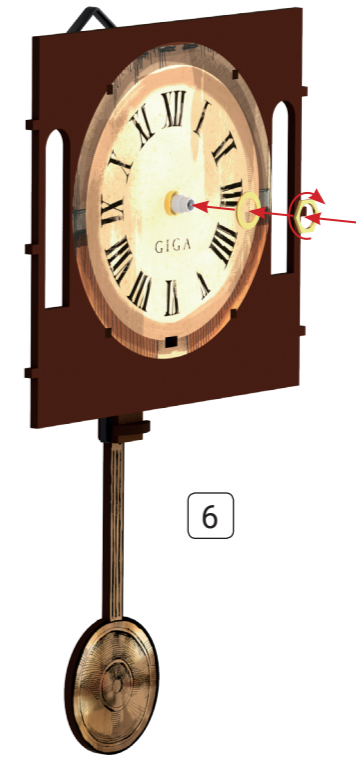
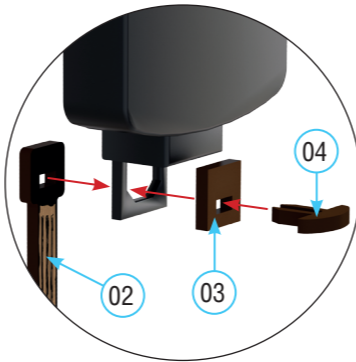

ИНСТРУКЦИЯ ПО СБОРКЕ #2

Красные стрелки – детали склеиваются

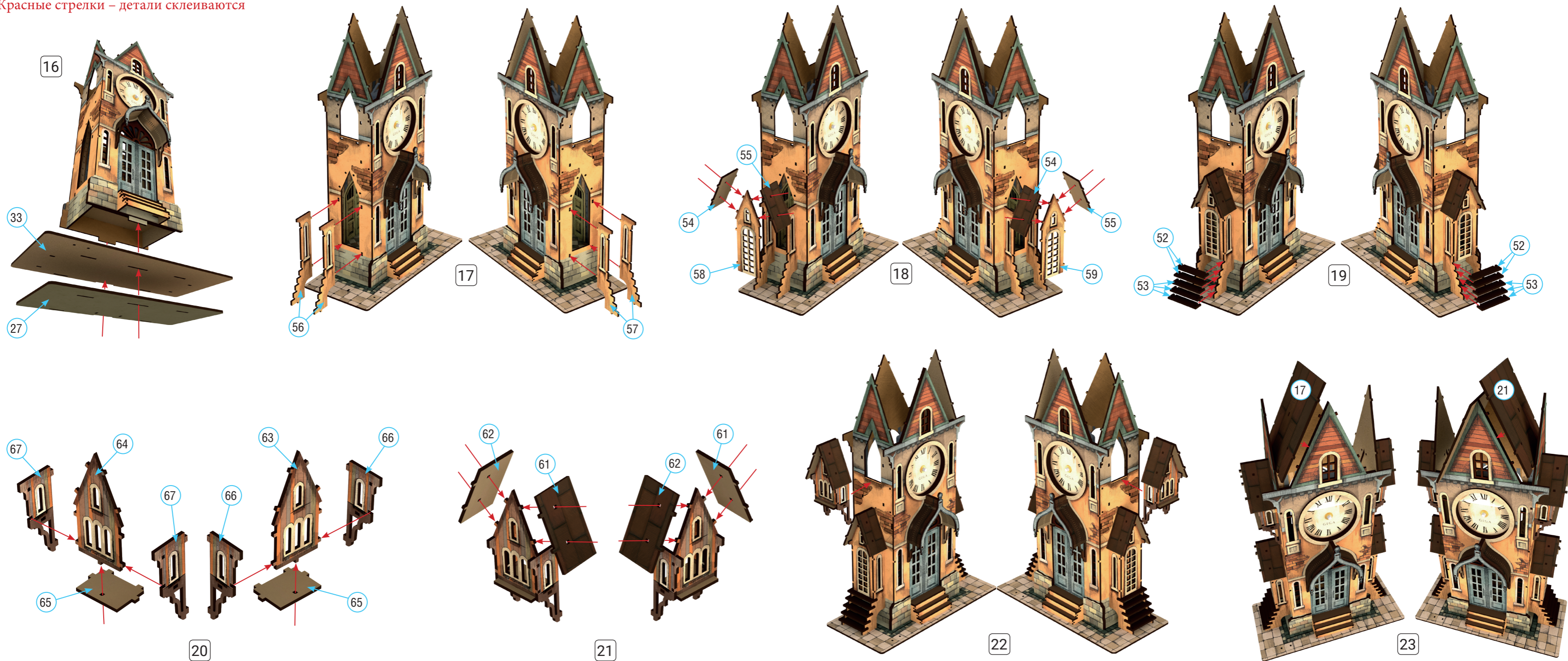

ИНСТРУКЦИЯ ПО СБОРКЕ #3

Красные стрелки – детали склеиваются

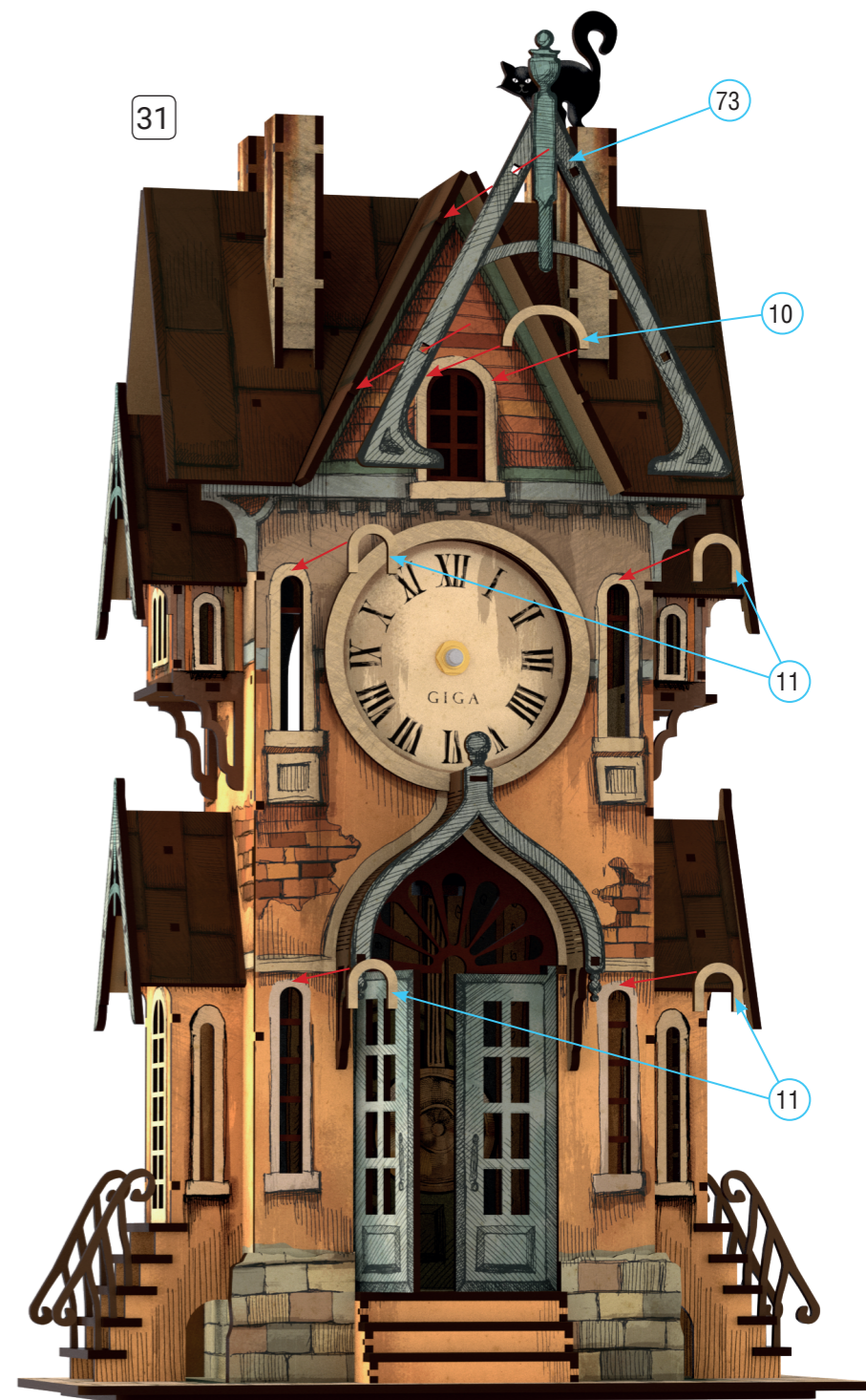
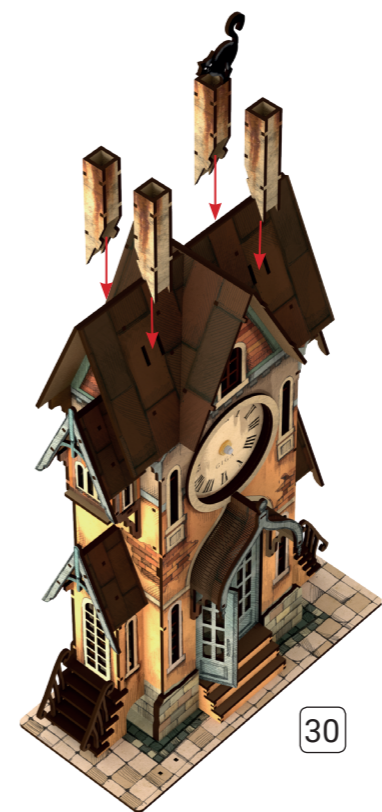
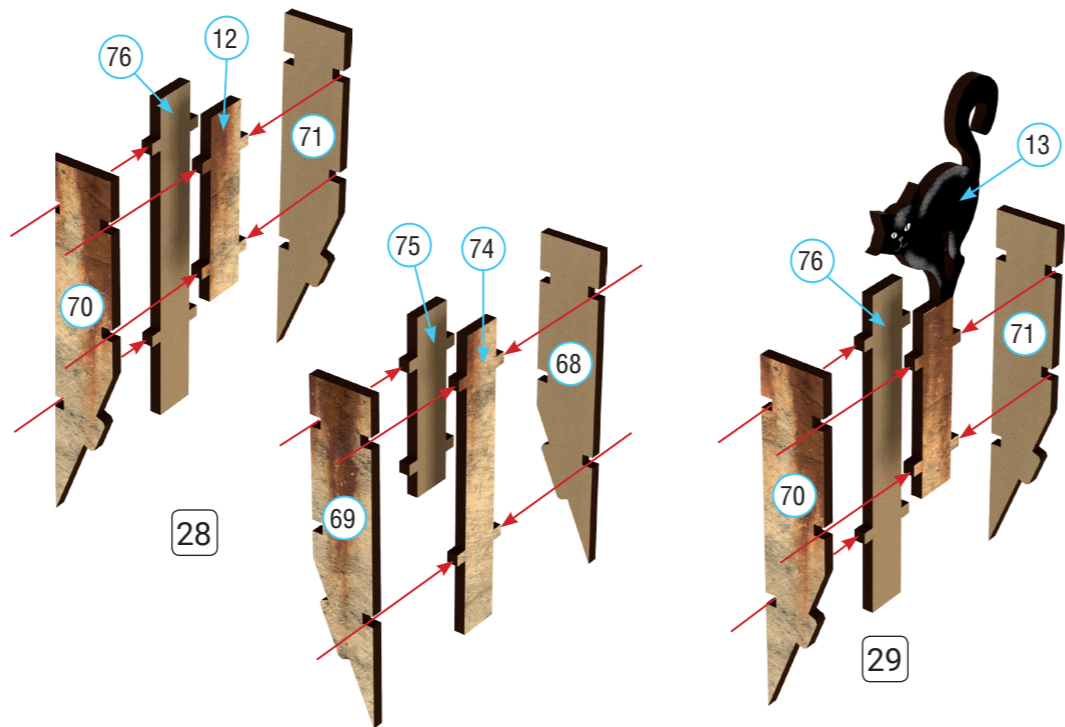
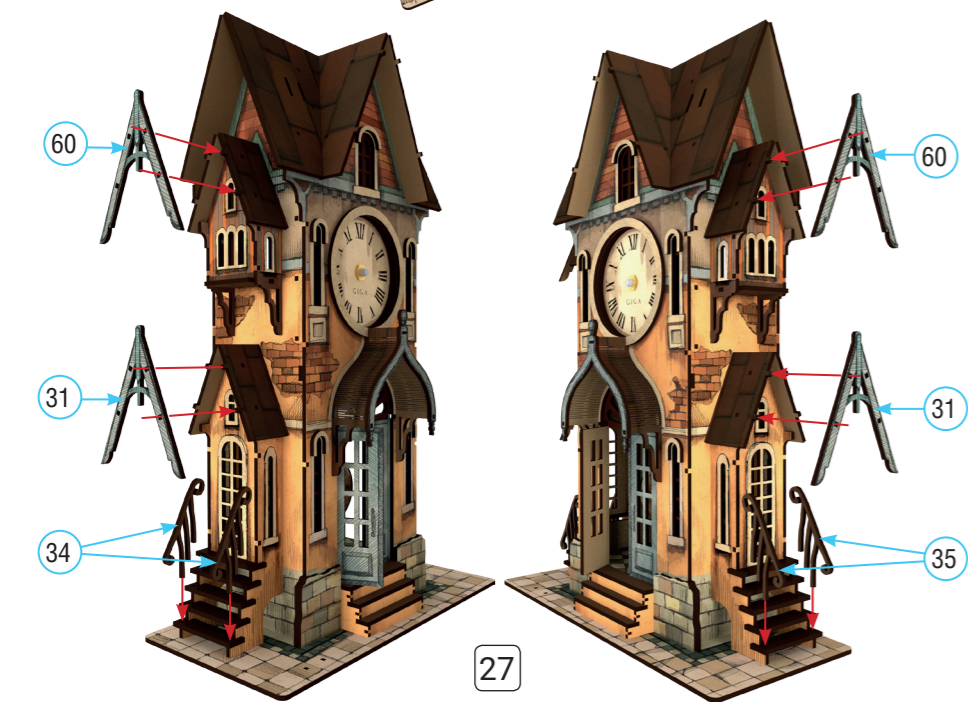
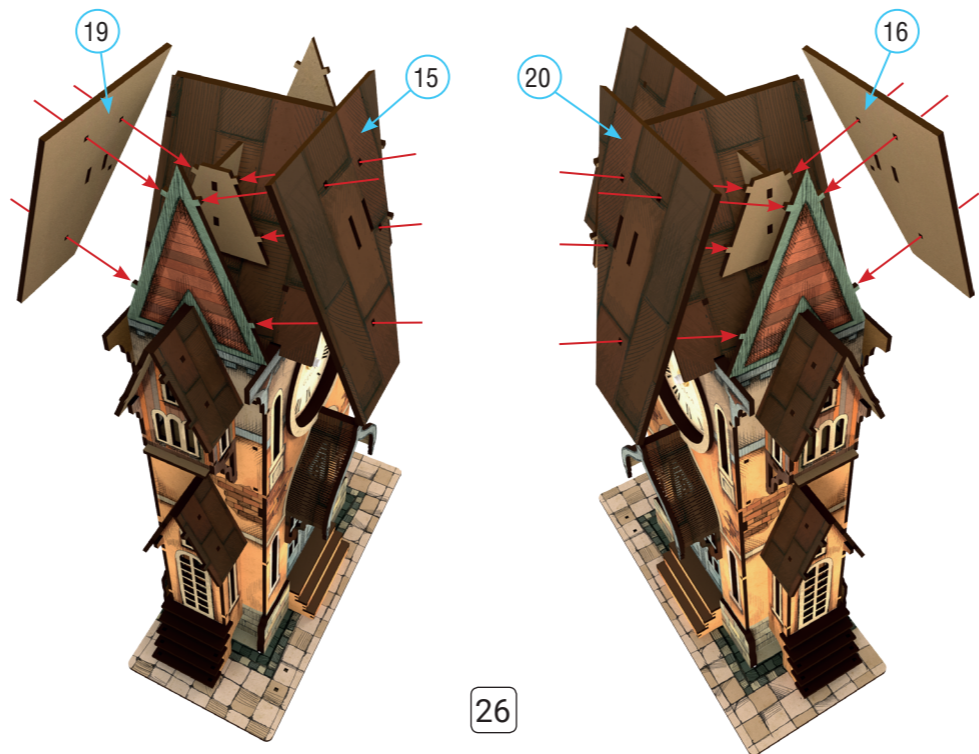

ИНСТРУКЦИЯ ПО СБОРКЕ #4

Красные стрелки – детали склеиваются

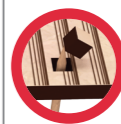
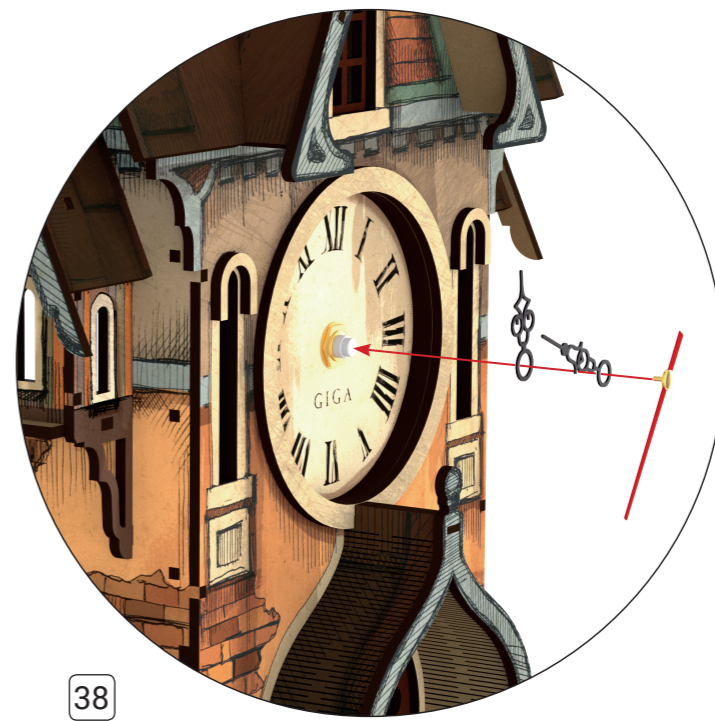
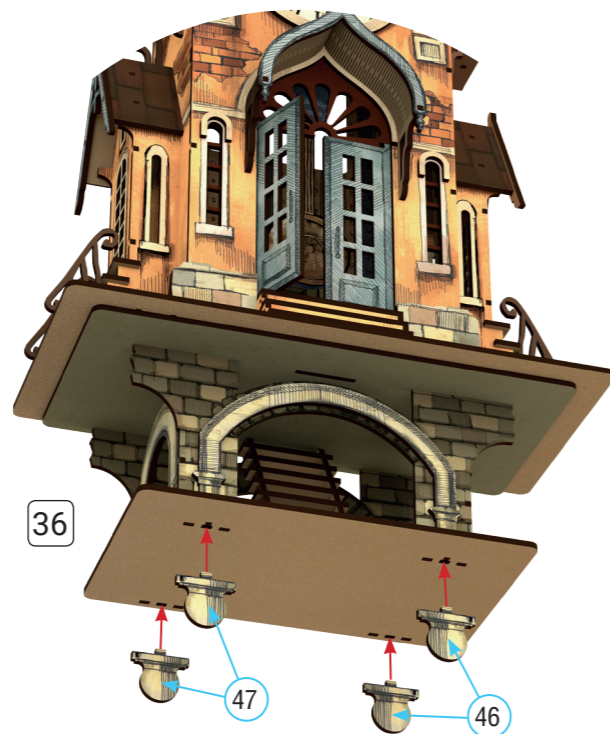
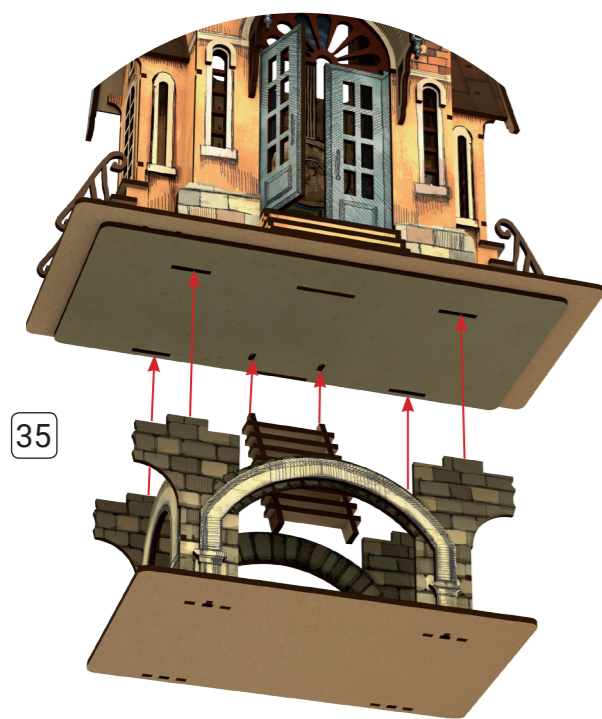
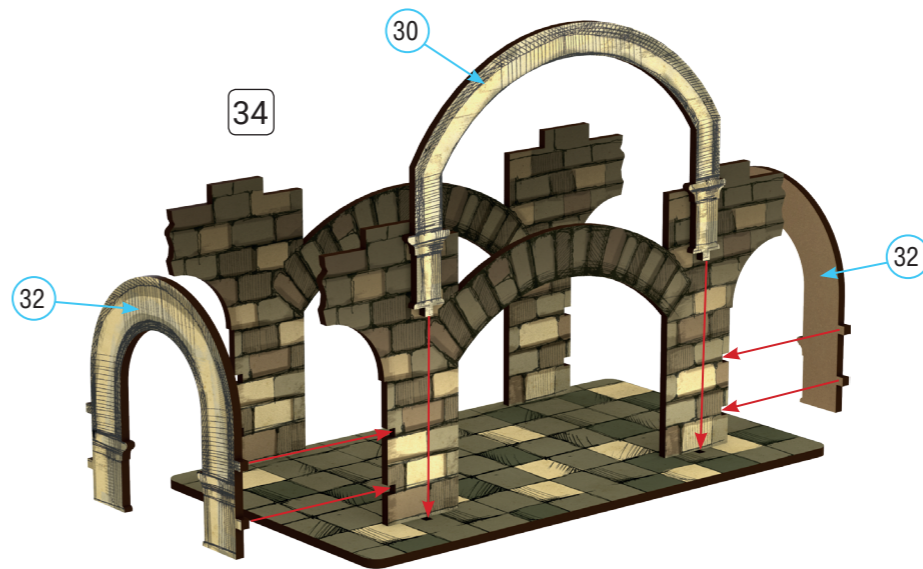
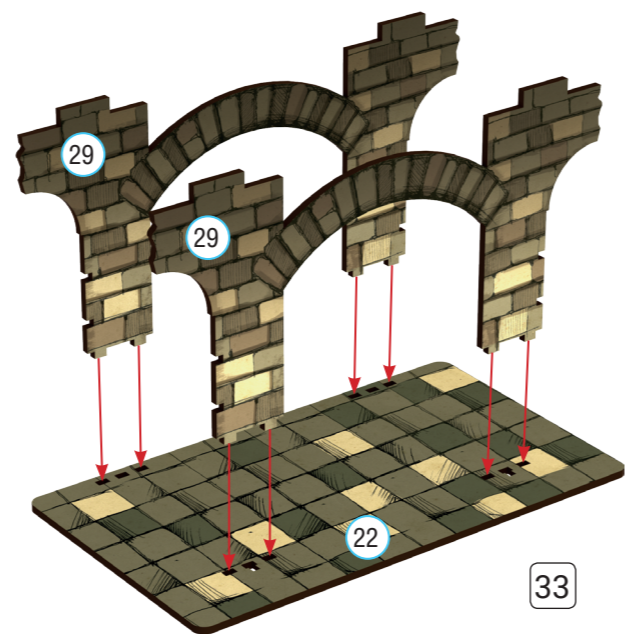
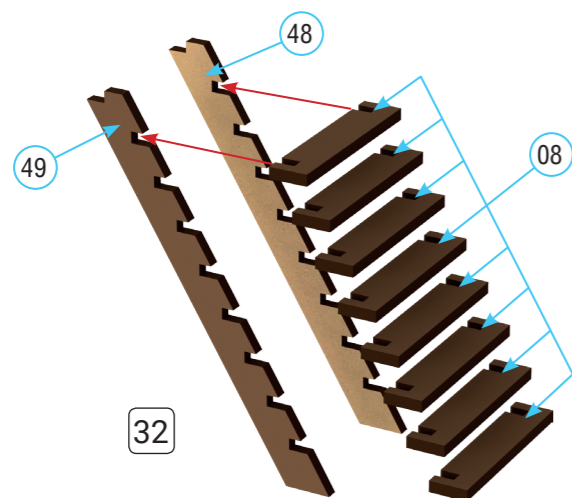

ВНИМАНИЕ: ПЕРЕД НАЧАЛОМ СБОРКИ УДАЛИТЕ ОСТАВШИЙСЯ В ПАЗАХ ОБЛОЙ!



ВНИМАНИЕ: БЕРЕЧЬ ОТ ОГНЯ!



ВНИМАНИЕ: БОИТСЯ ВОДЫ!

Производитель оставляет за собой право изменять конструкцию, технические характеристики, функции, внешний вид и комплектацию товара без предварительного уведомления. Вся представленная в руководстве информация, касающаяся комплектаций, технических характеристик, функций, цветовых сочетаний, носит информационный характер и ни при каких условиях не является публичной офертой.

СДЕЛАНО В РОССИИ
www.gi-ga.ru

ART. 6001004001